

Použitie

Lahko ovládateľné elektromechanické koncové spínače ponúkajú osobitné kvality:

- viditeľné ovládanie;
- schopnosť spínať veľké prúdy (dohodnutý tepelný prúd **10 A**);
- elektricky oddelené kontakty;
- presné prevádzkové body (dôslednosť);
- odolnosť voči elektromagnetickému rušeniu;

Tieto spínače sú účelovými detekčnými zariadeniami vďaka nasledovným charakteristikám:

- prítomnosť/nepítomnosť;
- polohovanie a obmedzenie pohybu;
- prechádzanie/počítanie objektov.

Popis

Kryty koncových spínačov sú vyrobené zo Zn zliatiny (**AM, SM DM**) alebo z Al zliatiny (**BM**) a ponúkajú stupeň ochrany **IP66**.

Kryt sa dodáva v troch rozmeroch:

- AM, SM ... šírka **30 mm**; – DM ... šírka **50 mm**;
- BM ... šírka **40 mm**.

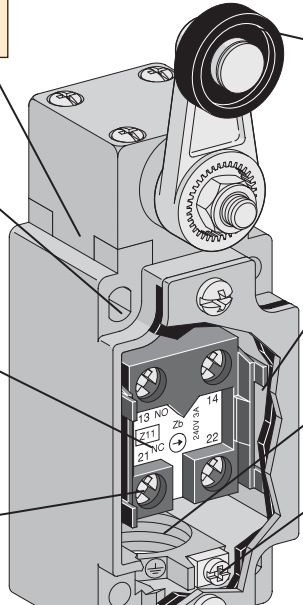

Kryt

- šírka **30 mm** s normalizovanými rozmermi podľa EN 50047
- šírka **40 mm** s normalizovanými rozmermi podľa EN 50041
- šírka **50 mm**

Inštalácia krytu:

- 2x skrutky **M4** v hornej časti pre šírku **30 mm**
- 2 alebo 4x skrutky **M5** pre šírku **40 mm**
- 2 alebo 4x skrutky **M4** v hornej časti pre šírku **50 mm**

Spínacia jednotka:

- usporiadanie kontaktov: **1NO + 1NC, 2 NO, 2 NC**
- nútené rozopnutie
- okamihová alebo neokamihová
- tvar **Zb**: dva kontakty sú elektricky oddelené
- len pre sériu **BM**: jednotka s 3 kontaktmi s nasledovným usporiadaním: **3 NO, 3 NC, 2 NO + 1 NC, 1 NO + 2 NC**.

Pripájacie svorky:

- blok 2 kontaktov: **M3,5 (+, -)** skrutka PZ2
- blok 3 kontaktov: **M3 (+, -)** skrutka
- závitová hlava s káblou svorkou
- značenie je v súlade s normami EN 60947-1 a EN 60947-5-1

Rôzne ovládacie prvky:

- čap
- čap s kladkou
- páka s kladkou, nastaviteľná alebo nie, atď.

Inštalované s použitím 4 skrutiek M3 pre šírku **30 a 50 mm**.
Inštalované s použitím 4 skrutiek M4 pre šírku **40 mm**.

Predný kryt:

- uzavretý s použitím skrutiek $\varnothing 3$ pre šírku **30 a 50 mm**.
- uzavretý s použitím skrutiek $\varnothing 4$ pre šírku **40 mm**.

Jedna tesniaca vložka pre zaistenie tesnosti.

Prívod:

- 1 × vývodka pre sériu **AM, SM** – Pg 11
- 1 × vývodka pre sériu **BM** – M20 x 1,5
- 3 × vývodka pre sériu **DM** – Pg 11

Svorka pre pripojenie ochranného vodiča PE

NO – rozopnutý, NC – zopnutý

Príklad označenia KS – koncový spínač



Šírka krytu:

- A, S = šírka **30 mm** + 1 vstup pre kábel
- B = šírka **40 mm** + 1 vstup pre kábel
- D = šírka **50 mm** + 3 vstupy pre kábel

Kovový kryt

Vstupný otvor pre typ vývodky

- 3: vstupy pre vývodku **PG11** (len pre sériu **AM, DM, SM**)
 - 5: vstupy pre vývodku **M20 x 1,5**
- Pozn. dodávané s plastovou krytkou

Kovové hlavy

F: pre sériu **AM** a **DM**;

E: pre sériu **BM**

Ovládacie hlavy: kódy **10 – 9999**

Spínacia jednotka

- 11**: kontakty **1 NO + 1 NC**
- 20**: 2 kontakty **NO**
- 02**: 2 kontakty **NC**

Len pre sériu **BP**:

- 12**: kontakty **1 NO + 2 NC**
- 21**: kontakty **2 NO + 1 NC**
- 03**: 3 kontakty **NC**
- 30**: 3 kontakty **NO**

Z: **Zb** okamihová

W: **Zb** neokamihová (závislá)

X: **Zb** neokamihová bez presahu

Y: **Zb** neokamihová s presahom

Upevňovacie otvory

– kovové

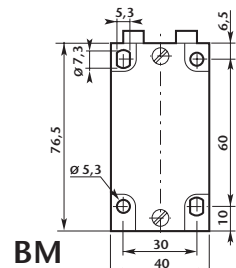
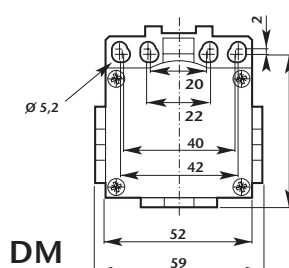
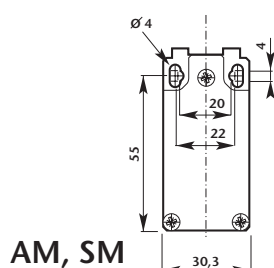

Všeobecné technické údaje

Normy	Zariadenia sa zhodujú s medzinárodnou normou IEC 60947-5-1 a európskou normou EN 60947-5-1.
Teplota okolia v blízkosti zariadenia – počas prevádzky – pri uskladnení	– 25 + 70 °C – 30 + 80 °C
Klimatická odolnosť	Podľa EN 60068-2-30 a soľná hmla podľa EN 60068-2-11
Inštalčná poloha	Povolené sú všetky polohy.
Odolnosť voči nárazu (podľa EN 60068-2-27)	50 g* (½ sínusoidný náraz pre 11 ms) bez zmeny v polohe kontaktov
Odolnosť voči vibráciám (podľa EN 60068-2-6)	25 g (10 ...500 Hz) bez zmeny v polohe kontaktov dlhšej ako 100 µs
Ochrana pred zásahom elektrickým prúdom (podľa EN 61140)	I. trieda
Stupeň ochrany krytom (podľa EN 60529)	IP 66
Pevnosť (merané na 1 milión operácií)	0,5 mm (pri záverovom bode)
Minimálna odpájacia rýchlosť	neokamihové kontakty 0,060/okamihové kontakty 0,001 m/s

Elektrické údaje

Menovité izolačné napätie U_i (podľa EN 60947-1)	500 V (stupeň znečistenia 3); A 600, Q 600 (A 300, Q 300 pre AM... a DM... série) – podľa UL 508 a CSA C22-2	
Menovité impulzné výdržné napätie U_{imp} (podľa EN 60947-1)	6 kV	
Dohodnutý tepelný prúd I_{th} vo voľnom prostredí (podľa EN 60947-5-1) $\checkmark < 40\text{ }^\circ\text{C}$	10 A	
Ochrana proti skratu $U_e < 500\text{ V} \sim$ – poistky typu gG (gl)	10 A	
Menovitý pracovný prúd I_e / AC-15 (podľa EN 60947-5-1)	24 V – 50/60 Hz	10 A
	120 V – 50/60 Hz	6 A
	230 V – 50/60 Hz	3,1 A
	240 V – 50/60 Hz	3 A
	400 V – 50/60 Hz	1,8 A
I_e / DC-13 (podľa EN 60947-5-1)	24 V – d. c. (js.)	2,8 A
	125 V – d. c. (js.)	0,55 A
	250 V – d. c. (js.)	0,27 A
Frekvencia spínania	3 600 cyklov/h	
Faktor zaťaženia	0,5	
Prechodový odpor medzi kontaktmi	25 mΩ	
Pripojovacie svorky	M3,5 (+, –) skrutka PZ2 so svorkou (M3 pre kontakty 3 pólovej SJ)	
Svorka pre ochranný vodič	M3,5 (+, –) skrutka PZ2 so svorkou	
Pripojovací prierez vodičov	0,75–2,5 mm ²	
Označenie	podľa EN 60947-5-1	
Mechanická životnosť	milióny operácií	AM-F, DM-F
		15 mil. 11÷12;
		10 mil. 41÷46; 51÷56; 61÷75;
		>5 mil. 14; 35; 36; 91; 92; 98;
BM-E	30 mil. 11÷13; 21÷23; 31÷33;	
	25 mil. 41÷44; 51÷54; 61÷75;	
	10 mil. 91÷93; 99;	
Elektrická životnosť (podľa EN 60947-5-1)	Kategoríe využitia AC-15 a DC-13 (faktor zaťaženia 0,5 podľa kriviek nižšie)	

* okrem AM/DM. F42, F55: 25 g.

AC-15 – Okamihové

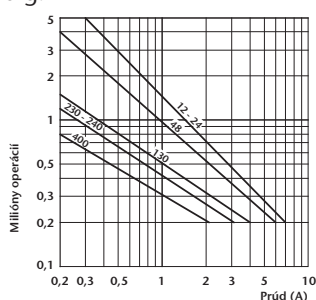

AC-15 – Neokamihové (závislé)

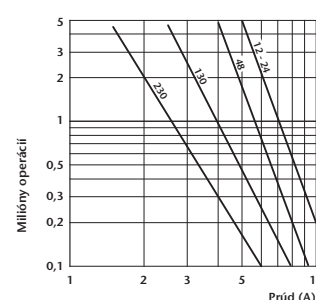

ZAPOJENIE **SPÍNACÍ DIAGRAM** **Typ**

Koncový spínač s kovovým čapom **KSDM3F11-y**

	Zb 21-22 13-14 21-22 13-14	0 1.3 2.5 4.1 5.6 mm	KSDM3F11-Z11
	Zb 21-22 13-14 21-22 13-14	0 1.6 3.2 5.6 mm 2.5	KSDM3F11-X11
	Zb 21-22 13-14 21-22 13-14	0 2.9 4.5 5.6 mm 1.5	KSDM3F11-Y11
	Zb 11-12 21-22 11-12 21-22	0 1.5 3.1 5.6 mm	KSDM3F11-W02
	Zb 13-14 23-24 13-14 23-24	0 1.4 5.6 mm	KSDM3F11-W20
	Zb 11-12 21-22 11-12 21-22	0 1.3 2.4 4.0 5.6 mm	KSDM3F11-Z02

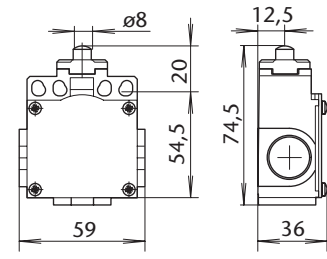

	Zb 21-22 13-14 21-22 13-14	0 2.5 4.7 7.6 9.6 mm	KSDM3F12-Z11
	Zb 21-22 13-14 21-22 13-14	0 3.2 6.0 9.6 mm 4.6	KSDM3F12-X11
	Zb 21-22 13-14 21-22 13-14	0 5.3 8.2 9.6 mm 3.0	KSDM3F12-Y11
	Zb 11-12 21-22 11-12 21-22	0 3.0 5.9 9.6 mm	KSDM3F12-W02
	Zb 13-14 23-24 13-14 23-24	0 2.8 9.6 mm	KSDM3F12-W20
	Zb 11-12 21-22 11-12 21-22	0 2.5 4.5 7.4 9.6 mm	KSDM3F12-Z02

Koncový spínač s kovovou kladkou **KSDM3F12-y**

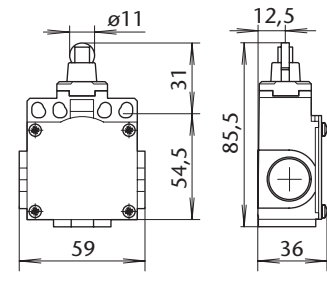

	Zb 21-22 13-14 21-22 13-14	0 17 31 47 74°	KSDM3F41-Z11
	Zb 21-22 13-14 21-22 13-14	0 21 37 74° 30	KSDM3F41-X11
	Zb 21-22 13-14 21-22 13-14	0 35 51 74° 18	KSDM3F41-Y11
	Zb 11-12 21-22 11-12 21-22	0 19 37 74°	KSDM3F41-W02
	Zb 13-14 23-24 13-14 23-24	0 18 74°	KSDM3F41-W20
	Zb 11-12 21-22 11-12 21-22	0 17 30 46 74°	KSDM3F41-Z02

Koncový spínač s pákou a nylonovou kladkou $\varnothing 18$ **KSDM3F41-y**

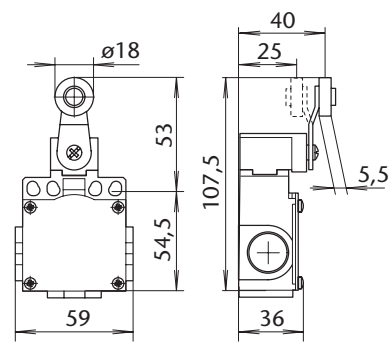
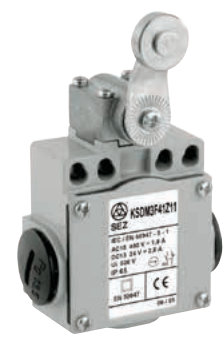

	Zb 21-22 13-14 21-22 13-14	0 17 31 47 74°	KSDM3F42-Z11
	Zb 21-22 13-14 21-22 13-14	0 21 37 74° 30	KSDM3F42-X11
	Zb 21-22 13-14 21-22 13-14	0 35 51 74° 18	KSDM3F42-Y11
	Zb 11-12 21-22 11-12 21-22	0 19 37 74°	KSDM3F42-W02
	Zb 13-14 23-24 13-14 23-24	0 18 74°	KSDM3F42-W20
	Zb 11-12 21-22 11-12 21-22	0 17 30 46 74°	KSDM3F42-Z02

Koncový spínač s pákou a gumenou kladkou $\varnothing 50$ **KSDM3F42-y**

